

## AANSLUIT- EN OMVATTINGSPROFIELEN

Proface®-YOIN-U is ontwikkeld als eindafsluiting van gevelbekleding. Proface®-YOIN-U wordt toegepast als aansluiting tussen de gevelbekleding en onderbreking in de gevel zoals een kozijn, vensterbank of deur. Proface®-YOIN-U zorgt voor een strakke afwerking en afdekking van zaagkanten.

Proface®-YOIN-U is verkrijgbaar in de uitvoeringen:

- gepoedercoat aluminium
- geanodiseerd aluminium
- gekleurd PVC

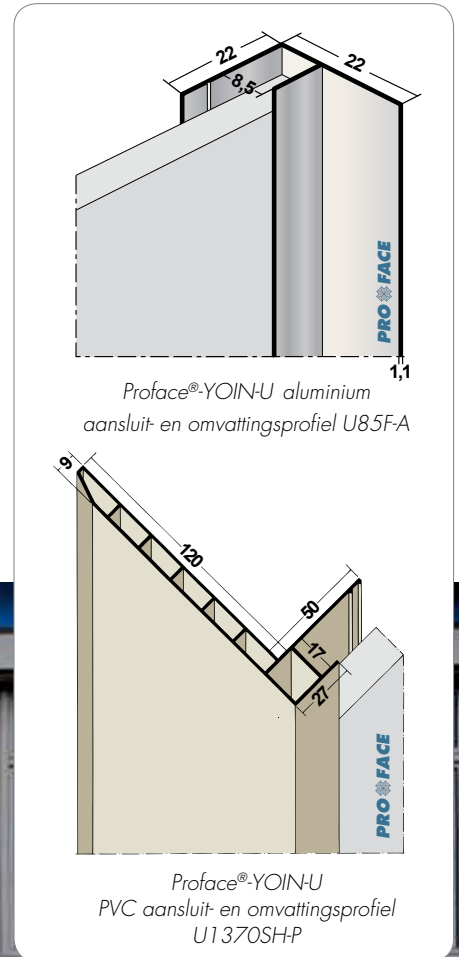

## VERWERKING

### 1. Profielkeuze

Kies een Proface®YOIN-U op basis van plaatdikte, toepassing en kleur.

### 2. Achterconstructie

Zorg dat de achterconstructie goed is uitgevoerd. De constructie moet voldoende stabiel en vlak zijn.

### 3. Profielen afkorten

Afkorten van aluminium moet met een speciale, voor aluminium geschikte zaag. PVC kan geknipt of gezaagd worden met een hiervoor geschikte handschaar of zaag.

### 4. Montage

Bij de montage van Proface®YOIN-U moet er altijd gelet worden op de verwerkingsvoorschriften van de gevelbekledingsleverancier.

Houd bij het plaatsen van Proface®YOIN-U altijd rekening met de uitzettingscoëfficiënt:  $\alpha_{(PVC)} = 76 \times 10^{-6}/K$  en  $\alpha_{(aluminium)} = 24 \times 10^{-6}/K$ . Proface®YOIN-U mag niet horizontaal toegepast worden ter omvatting van de onderkant van gevelbekleding.

Bevestig Proface®YOIN-U op de achterconstructie met een zo min mogelijk aantal schroeven of spijkers met een vlakke kop. Bij voorkeur Proface®YOIN-U fixeren met schroeven en slobgaten aanbrengen in de flens. Dit is meestal mogelijk doordat Proface®YOIN-U wordt opgesloten door de gevelbekleding. Hierdoor krijgt het materiaal de ruimte om uit te zetten.

Gebruik altijd corrosiebestendige bevestigingsmiddelen en laat deze wegvallen in de flens. Schroeven verzonken aanbrengen en andere bevestigingsmiddelen vlak met de flens monteren. Bij het bevestigen moet Proface®YOIN-U niet te strak vastgezet worden, zodat het profiel niet vervormt.

*Alle Proface®YOIN-U gevelprofielen dienen druk- en spanningsvrij te worden gemonteerd.*

### 5. Accessoires

Bij veel producten uit deze groep worden verlengstukken Proface®YOIN-U-AN geadviseerd. Meer informatie over deze accessoires kunt u vinden op pagina 108.

De verbindingstukken zorgen voor een nette verbinding tussen de einden. De verbindingstukken vervaardigd uit PVC dicht de naden tussen Proface®YOIN-U af en verminderen het indringen van water.

- Met de F-variant van Proface®YOIN-U is gevelbekleding onder andere handig te plaatsen op plekken, waar geen ruimte is voor een achterconstructie zoals in neggekanten bij het kozijn.
- De S-variant van de Proface®YOIN-U is ontworpen voor de hoekaansluiting van gevelbekleding op stuc- of metselwerk. Proface®YOIN-U dekt de gevelbekleding af tot een breedte van 130 mm. Bij de montage van Proface®YOIN-U vervaardigd uit PVC dient extra rekening gehouden te worden met de uitzettingscoëfficiënt.
- Als er op het plaatmateriaal stucwerk wordt aangebracht, mag er geen stucwerk op Proface®YOIN-U aangebracht worden.

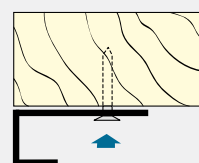
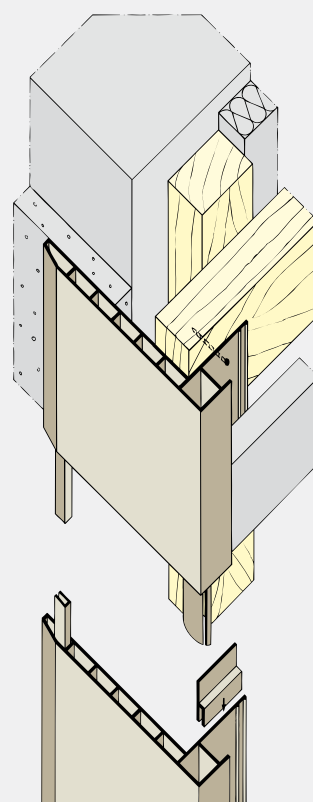
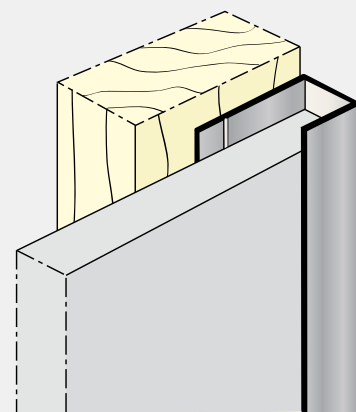

✓ Goed

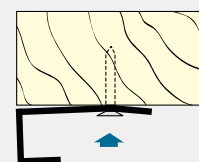

✗ Fout

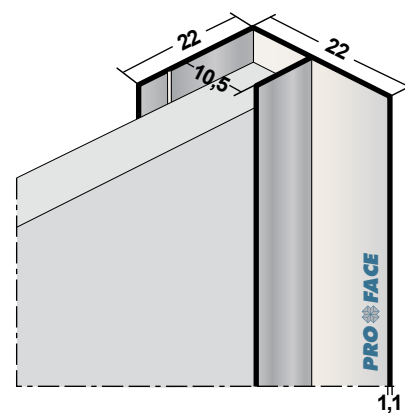
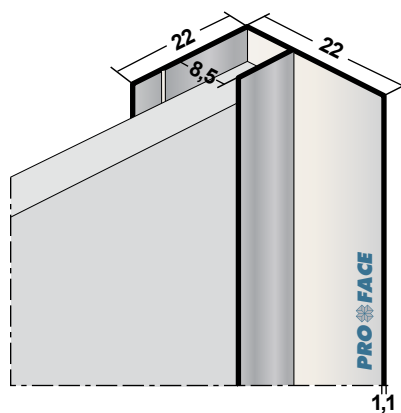
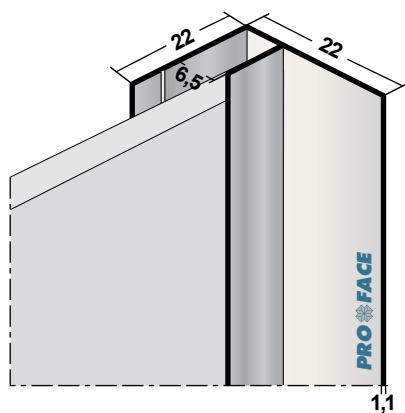

Proface®-YOIN-U  
**U65F-A**

Plaatdikte in mm	max. 6
Materiaal	Aluminium
Lengte in cm	305,5
Hoeveelheid per bundel	10
Leverbaar in:	
<input type="checkbox"/> wit	U65F-AW
<input checked="" type="checkbox"/> zwart	U65F-ABL
<input checked="" type="checkbox"/> geanodiseerd	U65F-AA
<input checked="" type="checkbox"/> RAL-kleur	U65F-ARAL
<input checked="" type="checkbox"/> NCS-kleur	U65F-ANCS

Proface®-YOIN-U  
**U85F-A**

Plaatdikte in mm	max. 8
Materiaal	Aluminium
Lengte in cm	305,5
Hoeveelheid per bundel	10
Leverbaar in:	
<input type="checkbox"/> wit	U85F-AW
<input checked="" type="checkbox"/> zwart	U85F-ABL
<input checked="" type="checkbox"/> geanodiseerd	U85F-AA
<input checked="" type="checkbox"/> RAL-kleur	U85F-ARAL
<input checked="" type="checkbox"/> NCS-kleur	U85F-ANCS

Proface®-YOIN-U  
**U105F-A**

Plaatdikte in mm	max. 10
Materiaal	Aluminium
Lengte in cm	305,5
Hoeveelheid per bundel	10
Leverbaar in:	
<input type="checkbox"/> wit	U105F-AW
<input checked="" type="checkbox"/> zwart	U105F-ABL
<input checked="" type="checkbox"/> geanodiseerd	U105F-AA
<input checked="" type="checkbox"/> RAL-kleur	U105F-ARAL
<input checked="" type="checkbox"/> NCS-kleur	U105F-ANCS



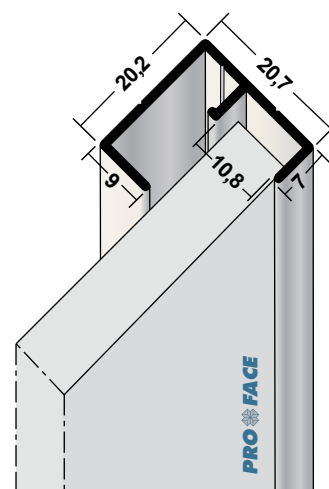
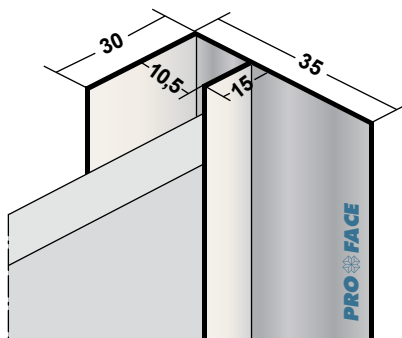
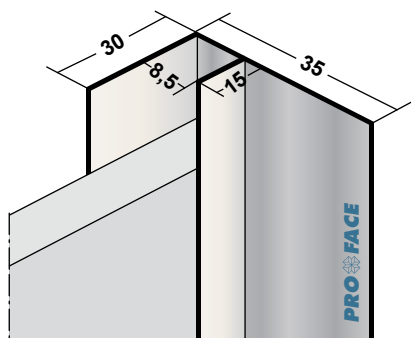

Proface®-YOIN-U  
**U85FM-A**

Plaatdikte in mm	max. 8
Materiaal	Aluminium
Lengte in cm	300
Hoeveelheid per bundel	10
Leverbaar in:	
■ geanodiseerd	U85FM-AA

Proface®-YOIN-U  
**U105FM-A**

Plaatdikte in mm	max. 10
Materiaal	Aluminium
Lengte in cm	300
Hoeveelheid per bundel	10
Leverbaar in:	
■ geanodiseerd	U105FM-AA

Proface®-YOIN-U  
**U108S-A**

Plaatdikte in mm	max. 10
Materiaal	Aluminium
Lengte in cm	300, 600
Hoeveelheid per bundel	10
Leverbaar in:	
■ geanodiseerd	U108S-AA
■ RAL-kleur	U108S-ARAL
■ NCS-kleur	U108S-ANCS

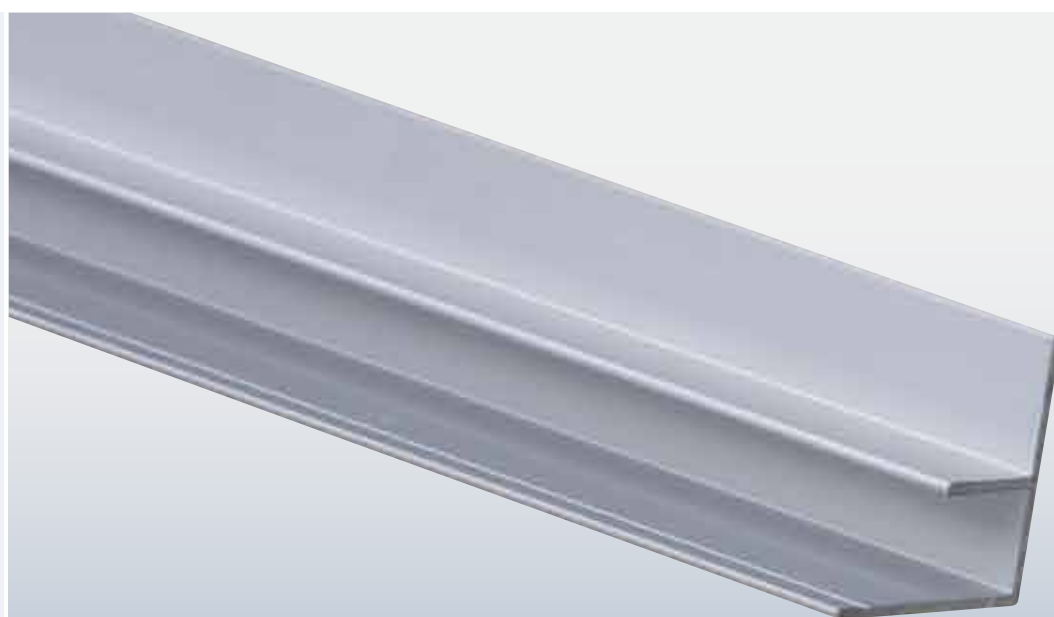

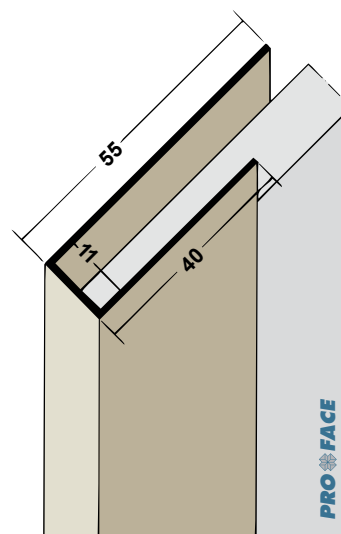
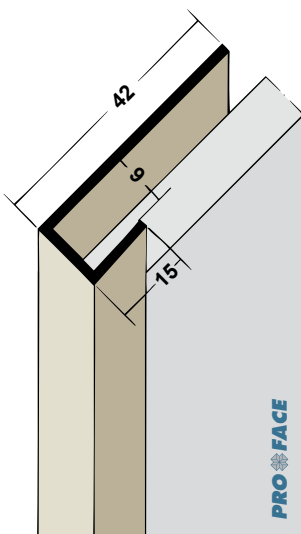
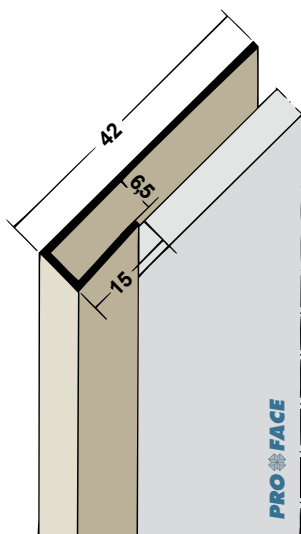

Proface®-YOIN-U  
**U65-P**

Plaatdikte in mm	max. 6
Materiaal	PVC
Lengte in cm	250, 300, 500*
Hoeveelheid per bundel	10
Leverbaar in:	
<input type="checkbox"/> wit	U65-PW
<input checked="" type="checkbox"/> zwart	U65-PBL
<input checked="" type="checkbox"/> rood	U65-PR
<input checked="" type="checkbox"/> bruin	U65-PBR

Proface®-YOIN-U  
**U90-P**

Plaatdikte in mm	max. 8
Materiaal	PVC
Lengte in cm	250, 300, 500*
Hoeveelheid per bundel	10
Leverbaar in:	
<input type="checkbox"/> wit	U90-PW
<input checked="" type="checkbox"/> zwart	U90-PBL
<input checked="" type="checkbox"/> rood	U90-PR
<input checked="" type="checkbox"/> bruin	U90-PBR

Proface®-YOIN-U  
**U110-P**

Plaatdikte in mm	max. 10
Materiaal	PVC
Lengte in cm	250
Hoeveelheid per bundel	20
Leverbaar in:	
<input type="checkbox"/> wit	U110-PW
<input checked="" type="checkbox"/> zwart	U110-PBL

\* Lengte 500 cm op aanvraag



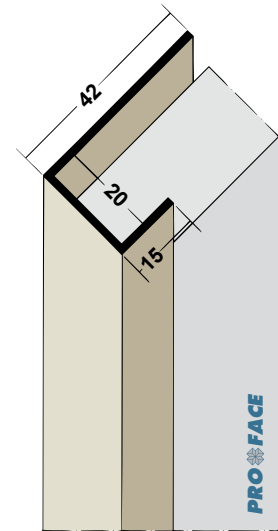
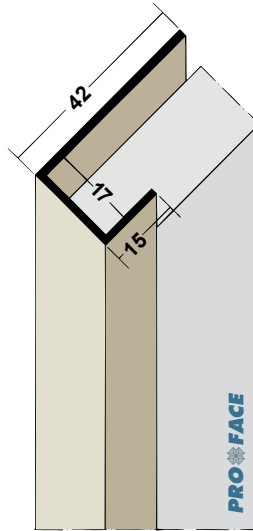
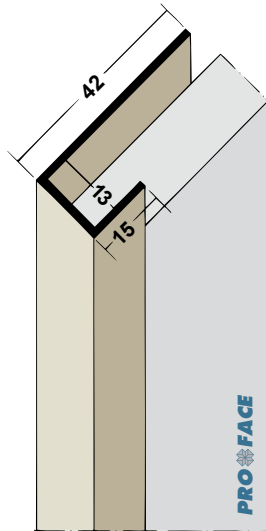

Proface®-YOIN-U  
**U130-P**

Plaatdikte in mm	max. 12
Materiaal	PVC
Lengte in cm	250, 300, 500*
Hoeveelheid per bundel	10
Leverbaar in:	
<input type="checkbox"/> wit	U130-PW
<input checked="" type="checkbox"/> zwart	U130-PBL
<input checked="" type="checkbox"/> rood	U130-PR
<input checked="" type="checkbox"/> bruin	U130-PBR

Proface®-YOIN-U  
**U170-P**

Plaatdikte in mm	max. 16
Materiaal	PVC
Lengte in cm	250, 300, 500*
Hoeveelheid per bundel	10
Leverbaar in:	
<input type="checkbox"/> wit	U170-PW
<input checked="" type="checkbox"/> zwart	U170-PBL
<input checked="" type="checkbox"/> rood	U170-PR
<input checked="" type="checkbox"/> bruin	U170-PBR

Proface®-YOIN-U  
**U200-P**

Plaatdikte in mm	max. 19
Materiaal	PVC
Lengte in cm	250, 300, 500*
Hoeveelheid per bundel	10
Leverbaar in:	
<input type="checkbox"/> wit	U200-PW
<input checked="" type="checkbox"/> zwart	U200-PBL
<input checked="" type="checkbox"/> rood	U200-PR
<input checked="" type="checkbox"/> bruin	U200-PBR

\* Lengte 500 cm op aanvraag



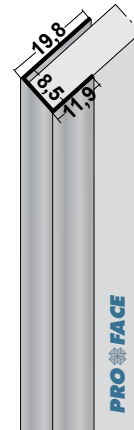
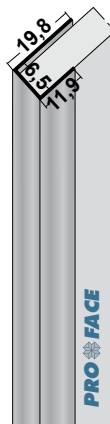
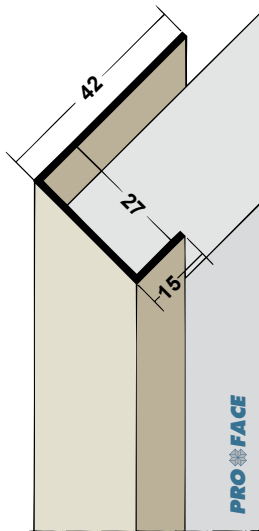

Proface®-YOIN-U  
**U270-P**

Plaatdikte in mm	max. 26
Materiaal	PVC
Lengte in cm	250, 300, 500*
Hoeveelheid per bundel	10
Leverbaar in:	
<input type="checkbox"/> wit	U270-PW
<input checked="" type="checkbox"/> zwart	U270-PBL
<input type="checkbox"/> rood	U270-PR
<input type="checkbox"/> bruin	U270-PBR

Proface®-YOIN-U  
**U65-A**

Plaatdikte in mm	max. 6
Materiaal	Aluminium
Lengte in cm	305,5
Hoeveelheid per bundel	20
Leverbaar in:	
<input type="checkbox"/> wit	U65-AW
<input checked="" type="checkbox"/> zwart	U65-ABL
<input type="checkbox"/> geanodiseerd	U65-AA
<input type="checkbox"/> RAL-kleur	U65-ARAL
<input type="checkbox"/> NCS-kleur	U65-ANCS

Proface®-YOIN-U  
**U85-A**

Plaatdikte in mm	max. 8
Materiaal	Aluminium
Lengte in cm	305,5
Hoeveelheid per bundel	20
Leverbaar in:	
<input type="checkbox"/> wit	U85-AW
<input checked="" type="checkbox"/> zwart	U85-ABL
<input type="checkbox"/> geanodiseerd	U85-AA
<input type="checkbox"/> RAL-kleur	U85-ARAL
<input type="checkbox"/> NCS-kleur	U85-ANCS

\* Lengte 500 cm op aanvraag



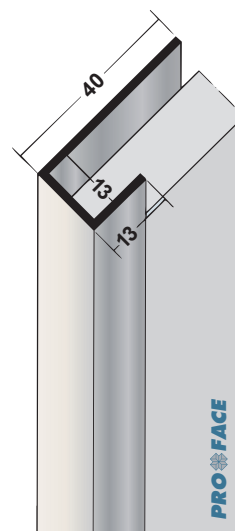
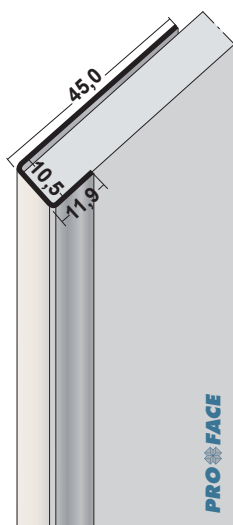
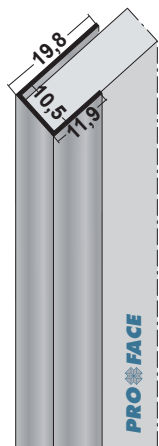

Proface®-YOIN-U  
**U105-A**

Plaatdikte in mm	max. 10
Materiaal	Aluminium
Lengte in cm	305,5
Hoeveelheid per bundel	20
Leverbaar in:	
□ wit	U105-AW
■ zwart	U105-ABL
■ geanodiseerd	U105-AA
■ RAL-kleur	U105-ARAL
■ NCS-kleur	U105-ANCS

Proface®-YOIN-U  
**U105T-A**

Plaatdikte in mm	max. 10
Materiaal	Aluminium
Lengte in cm	300
Hoeveelheid per bundel	5
Leverbaar in:	
■ geanodiseerd	U105T-AA
■ RAL-kleur	U105T-ARAL
■ NCS-kleur	U105T-ANCS

Proface®-YOIN-U  
**U130-A**

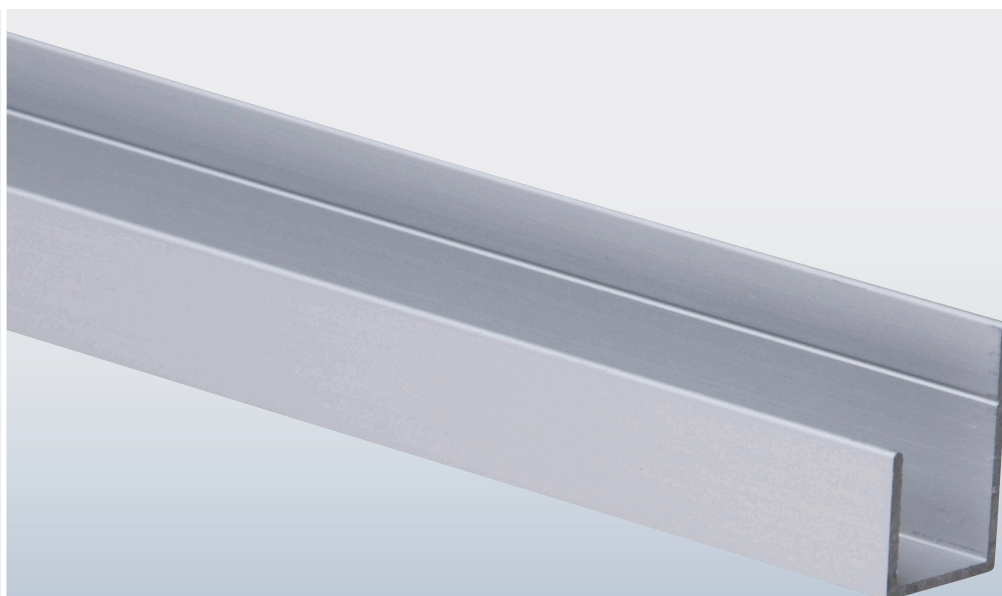

Plaatdikte in mm	max. 12
Materiaal	Aluminium
Lengte in cm	250
Hoeveelheid per bundel	10
Leverbaar in:	
■ RAL-kleur	U130-ARAL
■ NCS-kleur	U130-ANCS



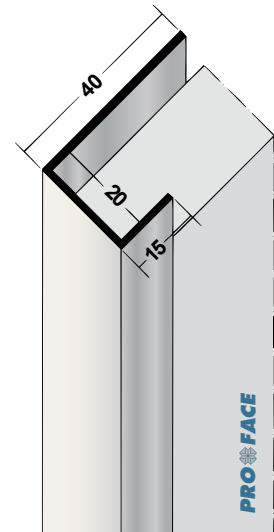
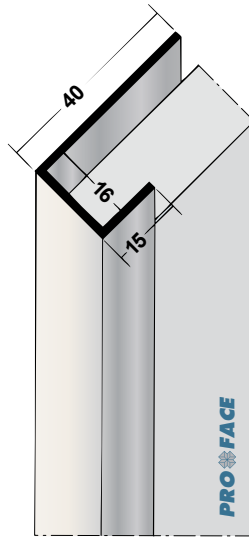
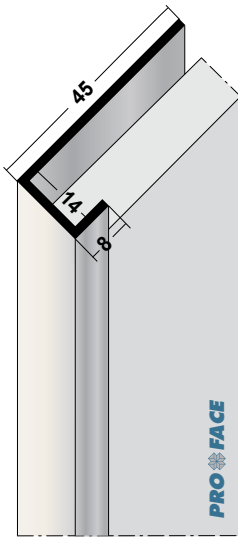







Proface®-YOIN-U  
**U140-A**

Plaatdikte in mm	max. 13
Materiaal	Aluminium
Lengte in cm	300
Hoeveelheid per bundel	10
Leverbaar in:	
 RAL-kleur	U140-ARAL
 NCS-kleur	U140-ANCS

Proface®-YOIN-U  
**U160-A**

Plaatdikte in mm	max. 15
Materiaal	Aluminium
Lengte in cm	250
Hoeveelheid per bundel	10
Leverbaar in:	
 RAL-kleur	U160-ARAL
 NCS-kleur	U160-ANCS

Proface®-YOIN-U  
**U200-A**

Plaatdikte in mm	max. 19
Materiaal	Aluminium
Lengte in cm	250
Hoeveelheid per bundel	10
Leverbaar in:	
 RAL-kleur	U200-ARAL
 NCS-kleur	U200-ANCS



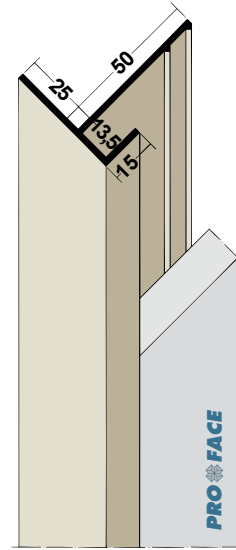
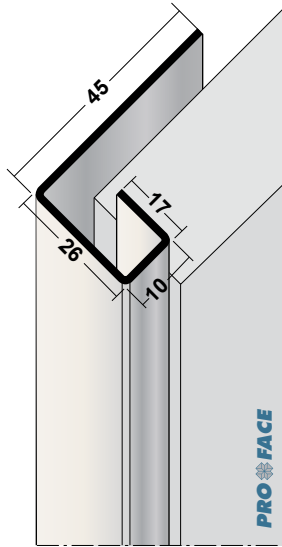
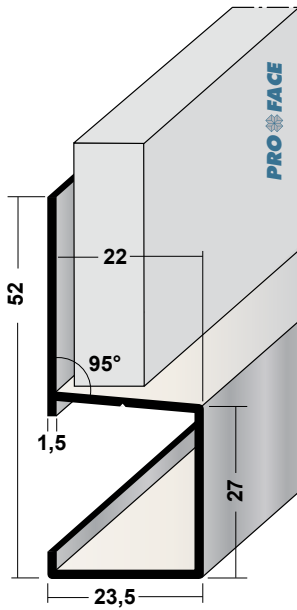

Proface®-YOIN-U  
**U220-A**

Plaatdikte in mm	max. 22
Materiaal	Aluminium
Lengte in cm	550
Hoeveelheid per bundel	10
Leverbaar in:	
■ geanodiseerd	U220-AA
■ RAL-kleur	U220-ARAL
■ NCS-kleur	U220-ANCS

Proface®-YOIN-U  
**U260-A**

Plaatdikte in mm	max. 25
Materiaal	Aluminium
Lengte in cm	300
Hoeveelheid per bundel	10
Leverbaar in:	
■ RAL-kleur	U260-ARAL
■ NCS-kleur	U260-ANCS

Proface®-YOIN-U  
**U385S-P**

Plaatdikte in mm	max. 13
Materiaal	PVC
Lengte in cm	250, 300
Hoeveelheid per bundel	10
Leverbaar in:	
□ wit	U385S-PW
■ zwart	U385S-PBL*
■ rood	U385S-PR
■ bruin	U385S-PBR

\* Toepasbaar verbindingstuk zie pagina 108

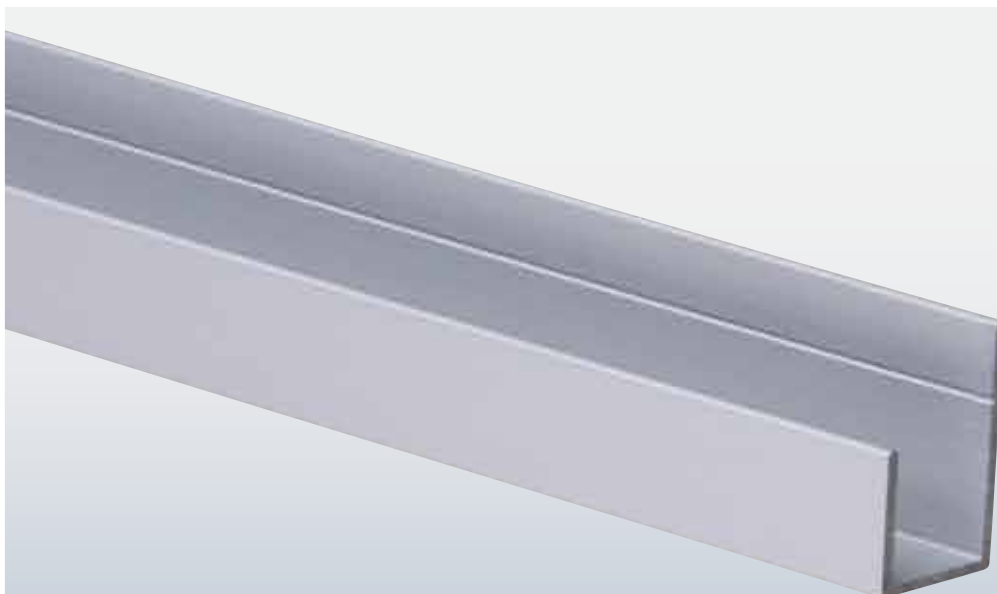

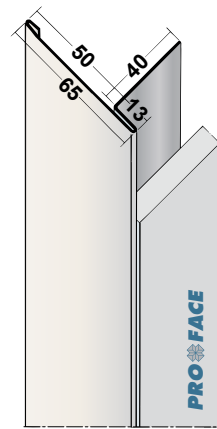
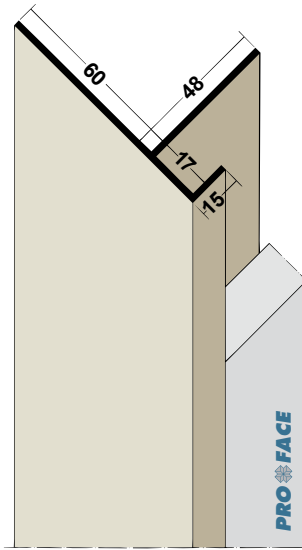
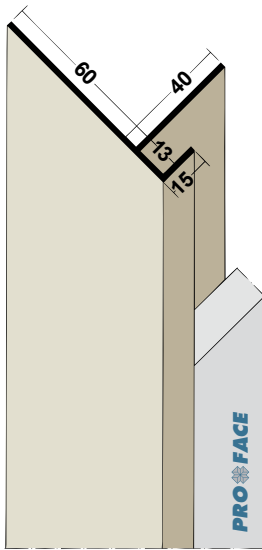

Proface®-YOIN-U  
U730S-P

Plaatdikte in mm	max. 12
Materiaal	PVC
Lengte in cm	250, 300
Hoeveelheid per bundel	10
Leverbaar in:	
<input type="checkbox"/> wit	U730S-PW
<input checked="" type="checkbox"/> zwart	U730S-PBL •
<input type="checkbox"/> rood	U730S-PR
<input type="checkbox"/> bruin	U730S-PBR

Proface®-YOIN-U  
U770S-P

Plaatdikte in mm	max. 16
Materiaal	PVC
Lengte in cm	250, 300
Hoeveelheid per bundel	10
Leverbaar in:	
<input type="checkbox"/> wit	U770S-PW
<input checked="" type="checkbox"/> zwart	U770S-PBL •
<input type="checkbox"/> rood	U770S-PR
<input type="checkbox"/> bruin	U770S-PBR

Proface®-YOIN-U  
U650S-A



Plaatdikte in mm	max. 12
Materiaal	Aluminium
Lengte in cm	250
Hoeveelheid per bundel	10
Leverbaar in:	
<input checked="" type="checkbox"/> RAL-kleur	U650S-ARAL
<input checked="" type="checkbox"/> NCS-kleur	U650S-ANCS

• Toepasbaar verbindingstuk zie pagina 108

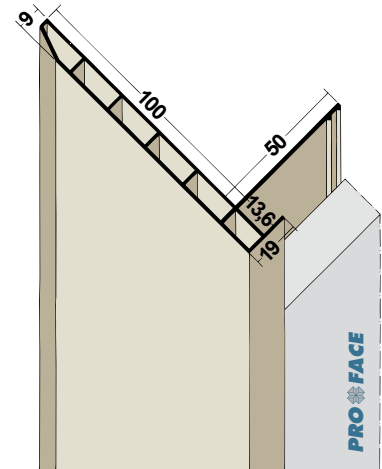
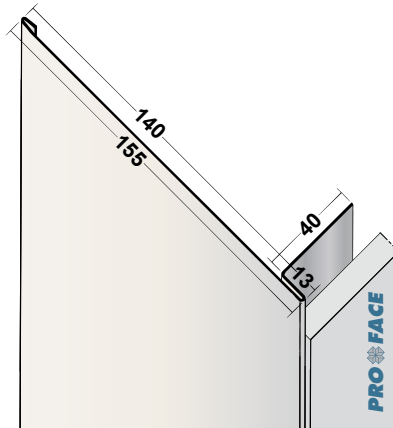
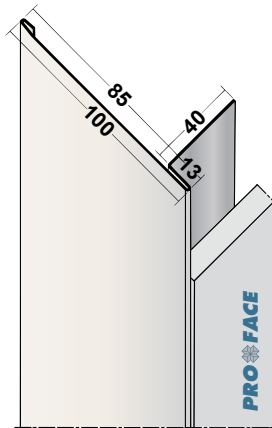







Proface®-YOIN-U  
**U1000S-A**

Plaatdikte in mm	max. 12
Materiaal	Aluminium
Lengte in cm	250
Hoeveelheid per bundel	10
Leverbaar in:	
 RAL-kleur	U1000S-ARAL
 NCS-kleur	U1000S-ANCS

Proface®-YOIN-U  
**U1550S-A**

Plaatdikte in mm	max. 12
Materiaal	Aluminium
Lengte in cm	250
Hoeveelheid per bundel	10
Leverbaar in:	
 RAL-kleur	U1550S-ARAL
 NCS-kleur	U1550S-ANCS

Proface®-YOIN-U  
**U1136SH-P**

Plaatdikte in mm	max. 13
Materiaal	PVC
Lengte in cm	300
Hoeveelheid per bundel	6
Leverbaar in:	
 wit	U1136SH-PW
 zwart	U1136SH-PBL •
 bruin	U1136SH-PBR

• Toepasbaar verbindingstuk zie pagina 108

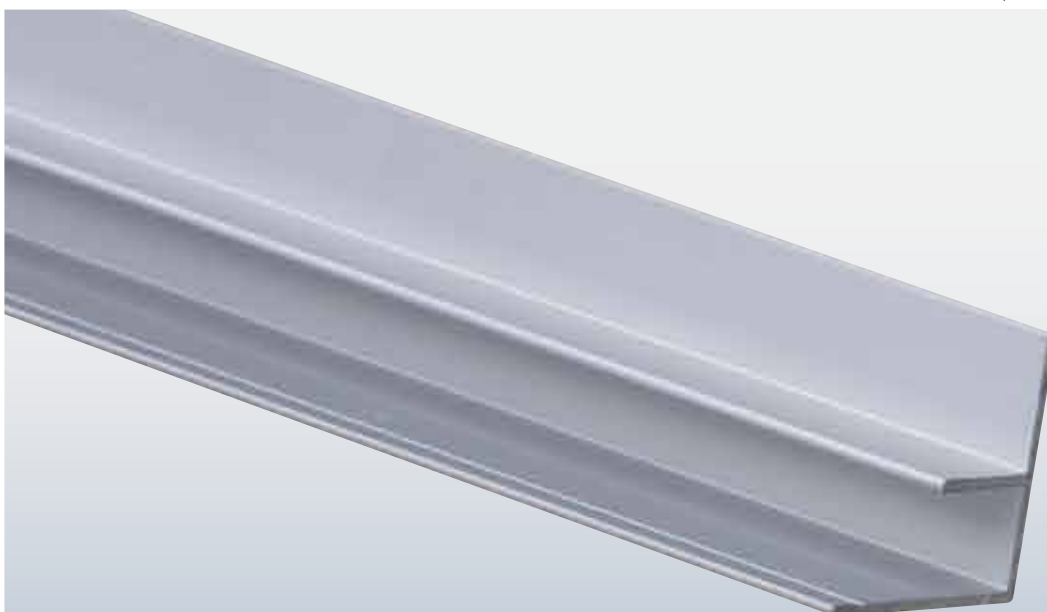

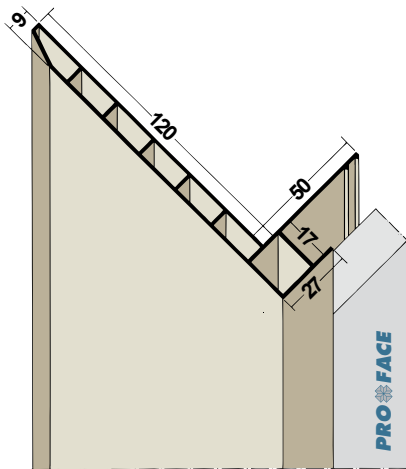

Proface®-YOIN-U  
U1370SH-P

Plaatdikte in mm	max. 16
Materiaal	PVC
Lengte in cm	300
Hoeveelheid per bundel	6
Leverbaar in:	
<input type="checkbox"/> wit	U1370SH-PW
<input checked="" type="checkbox"/> zwart	U1370SH-PBL*
<input type="checkbox"/> bruin	U1370SH-PBR

\* Toepasbaar verbindingstuk zie deze pagina

## VERBINDINGSSTUKKEN

De verbindingstukken van Proface® zorgen voor nette verbindingen tussen de profielen. De verbindingstukken dichtten de profielnaad af en voorkomen indringend water. Na montage van de profielen kunnen de verbindingstukken eenvoudig op de profieleinden worden gedrukt. In onderstaande tabellen vindt u welke verbindingstukken bij welk Proface®-YOIN-U profiel toegepast kunnen worden.

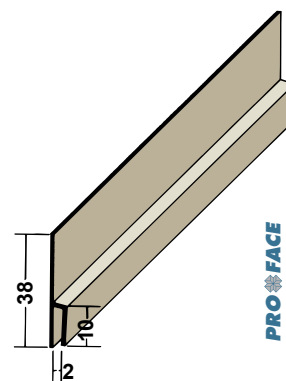

### VERBINDINGSSTUK PVC

Toepasbaar bij Proface®-YOIN-U:

<b>AN_C1-PBL</b> (alleen zwart)	U385S-P	U730S-P
	U770S-P	U1136SH-P
	U1370SH-P	

Lengte in cm	250
Hoeveelheid per bundel	20





## REFERENTIEPROJECT

### Wijndaelerplantsoen Den Haag

Bij de bouw van deze sociale huurwoningen is gewerkt met Eternit® gevelbekleding welke aansluit op leien. Voor dit project zijn een 9-tal speciale PROFACE® aansluit- en hoekprofielen ontwikkeld.

Omdat de appartementen zich dichtbij de kust bevinden, is er voor gekozen profielen uit te voeren in zeewaardig aluminium, gecoat in een duplex systeem. Dit zorgt voor een goede bescherming tegen zoutinvloeden vanaf de zee. De profielen zijn gemoffeld in een speciale grijze en lichtgroene kleur van Sikkens®.

Voor dit project produceerde Ceves Vergeer in totaal ongeveer 1500 meter maatwerk PROFACE® profielen.

