

## VOEGBANDEN

Proface®-YOIN-FLEX wordt achter de gevelbekleding verticaal toegepast op het regelwerk om zicht op de onderconstructie te voorkomen. Hierdoor ontstaat tevens een afdichting tegen de eerste weersinvloeden. Proface®-YOIN-FLEX is geproduceerd uit EPDM of zacht PVC en voldoet aan hoge weer- en verouderingsbestendigheidseisen.

Proface®-YOIN-FLEX is verkrijgbaar in de uitvoeringen:

- EPDM
- EPDM zelfklevend
- zacht PVC

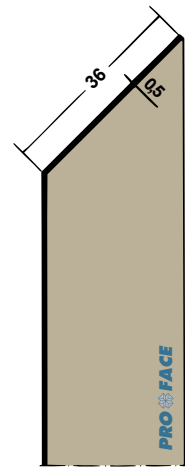

Proface®-YOIN-FLEX  
PVC voegband FL360S-P

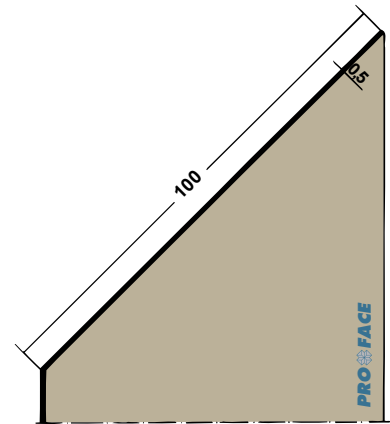

Proface®-YOIN-FLEX  
PVC voegband FL1000S-P



## VERWERKING

### 1. Profielkeuze

Kies een Proface®-YOIN-FLEX op basis van toepassing en kleur.

### 2. Achterconstructie

Zorg dat de achterconstructie goed is uitgevoerd. De constructie moet voldoende breed, stabiel en vlak zijn.

### 3. Voegbanden afkorten

Proface®-YOIN-FLEX kan afgekort worden met een hiervoor geschikte handschaar.

### 4. Montage

Bij de montage van Proface®-YOIN-FLEX moet er altijd gelet worden op de verwerkingsvoorschriften van de gevelbekledingsleverancier.

Houd bij het plaatsen van Proface®-YOIN-FLEX altijd rekening met de uitzettingscoëfficiënt:  $\alpha_{(pvc)} = 76 \times 10^{-6}/K$ .

Bevestig Proface®-YOIN-FLEX op de achterconstructie met nieten of spijkers met een vlakke kop. Bij voorkeur fixeren met een zo min mogelijk aantal nieten. Dit is meestal mogelijk doordat Proface®-YOIN-FLEX wordt opgesloten door de gevelbekleding. Hierdoor krijgt het materiaal de ruimte om uit te zetten.

Gebruik altijd corrosiebestendige bevestigingsmiddelen en zorg er voor dat deze wegvallen in Proface®-YOIN-FLEX.

Bij het bevestigen van de plaat moet de schroef niet door Proface®-YOIN-FLEX geschroefd worden.

*Alle Proface®-YOIN-FLEX voegbanden dienen druk- en spanningsvrij te worden gemonteerd en mogen niet overschilderd worden.*

Met uitzondering van de **FL450-P** is Proface®-YOIN-FLEX voor verticale toepassingen en alleen toe te passen bij aanwezigheid van een verticale achterconstructie. De **FL450-P** is bestemd voor horizontale toepassing en mag alleen gebruikt worden, als er een horizontale achterconstructie aanwezig is.

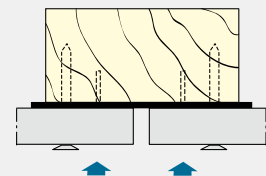
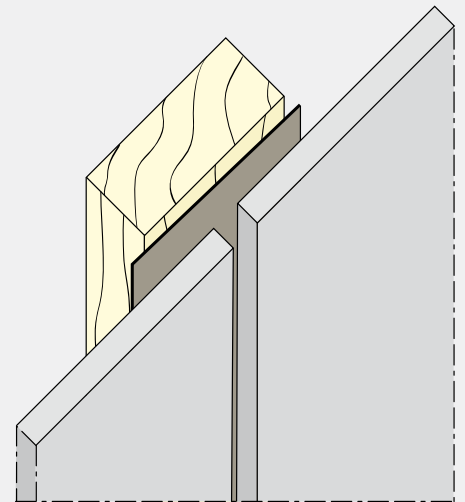

✓ **Goed**

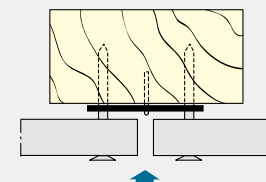

✗ **Fout**

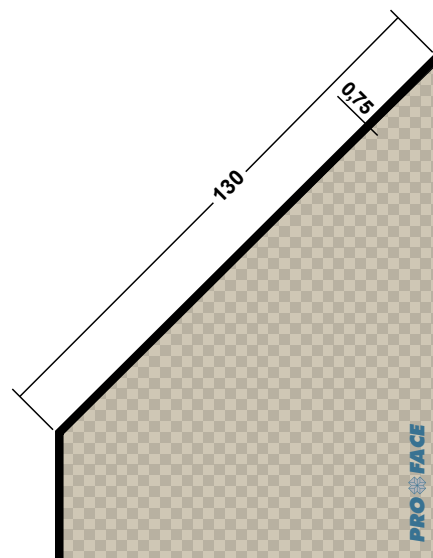
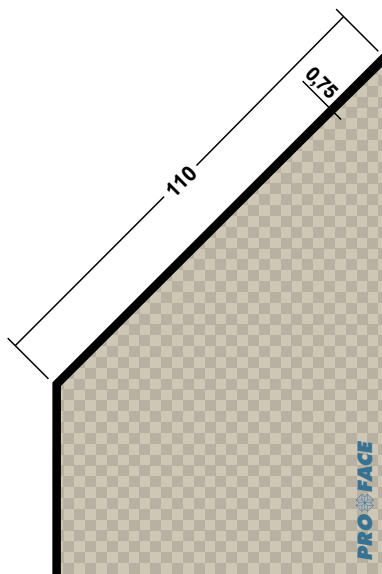
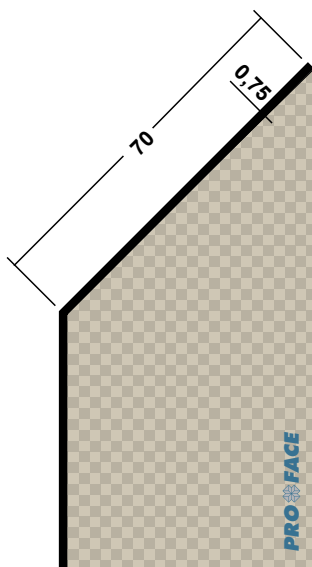

Proface®-YOIN-FLEX  
**FL700-E**

Plaatdikte in mm	-
Materiaal	EPDM
Lengte m/rol	25
Hoeveelheid per doos	3x25 m
Leverbaar in:	
■ zwart	FL700-EBL

Proface®-YOIN-FLEX  
**FL1100-E**

Plaatdikte in mm	-
Materiaal	EPDM
Lengte m/rol	25
Hoeveelheid per doos	2x25 m
Leverbaar in:	
■ zwart	FL1100-EBL

Proface®-YOIN-FLEX  
**FL1300-E**

Plaatdikte in mm	-
Materiaal	EPDM
Lengte m/rol	25
Hoeveelheid per doos	2x25 m
Leverbaar in:	
■ zwart	FL1300-EBL



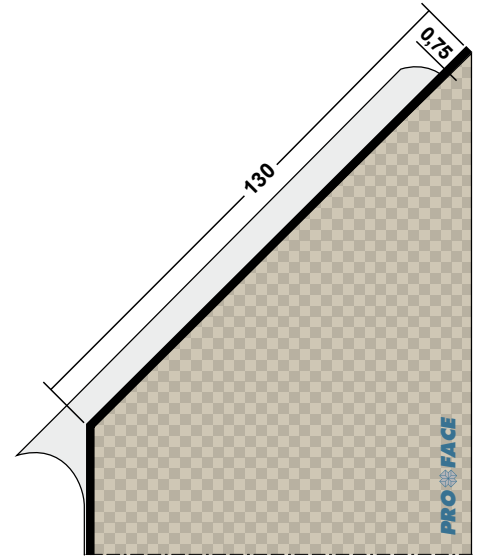
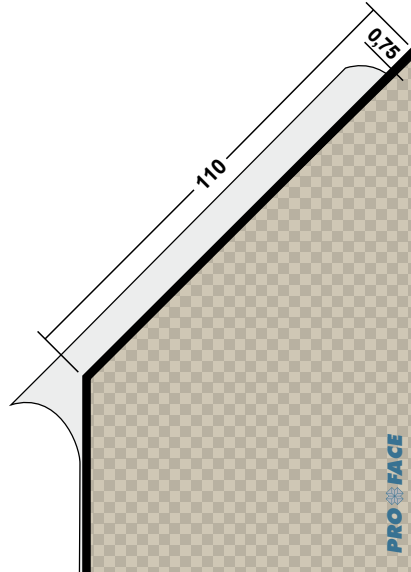
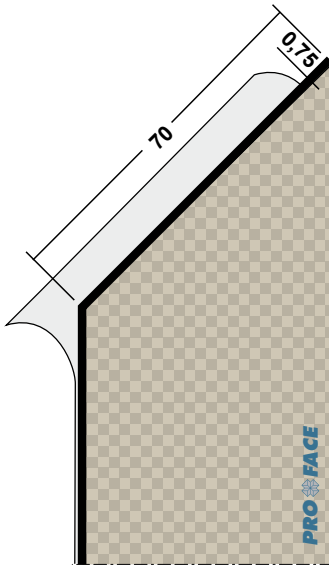

Proface®-YOIN-FLEX  
**FL700ZK-E**

Plaatdikte in mm	-
Materiaal	EPDM, zelfklevend*
Lengte m/rol	25
Hoeveelheid per doos	3x25 m
Leverbaar in:	
■ zwart	FL700ZK-EBL

Proface®-YOIN-FLEX  
**FL1100ZK-E**

Plaatdikte in mm	-
Materiaal	EPDM, zelfklevend*
Lengte m/rol	25
Hoeveelheid per doos	2x25 m
Leverbaar in:	
■ zwart	FL1100ZK-EBL

Proface®-YOIN-FLEX  
**FL1300ZK-E**

Plaatdikte in mm	-
Materiaal	EPDM, zelfklevend*
Lengte m/rol	25
Hoeveelheid per doos	2x25 m
Leverbaar in:	
■ zwart	FL1300ZK-EBL

\* De kleefolie verhoogt de aangegeven materiaaldikte met ca. 0,2 mm.

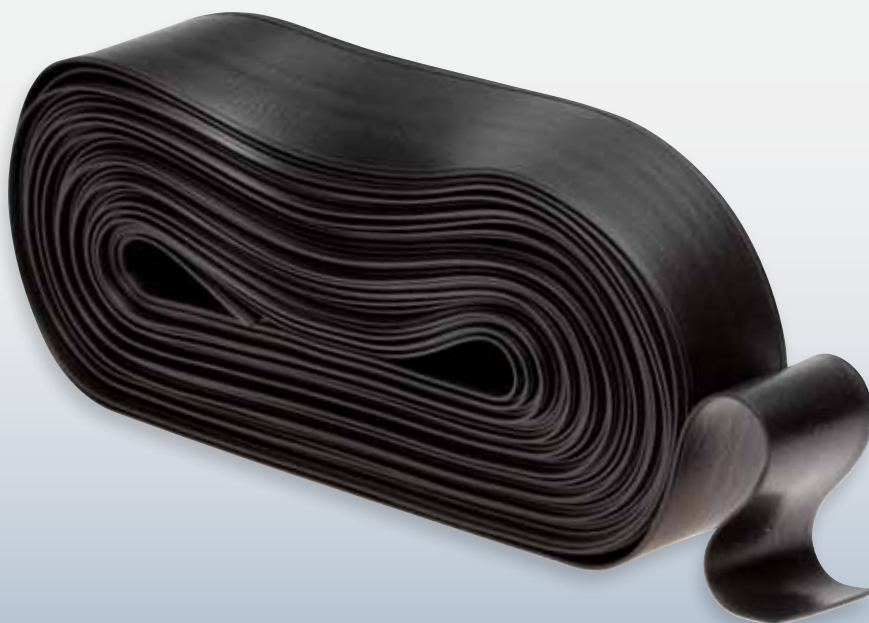

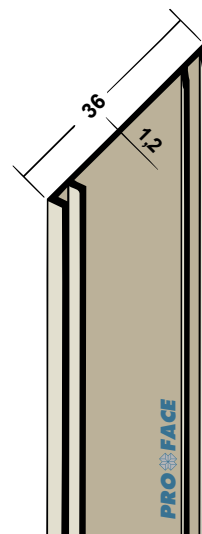
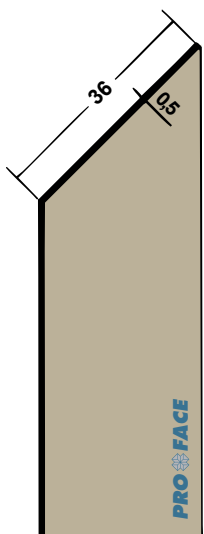
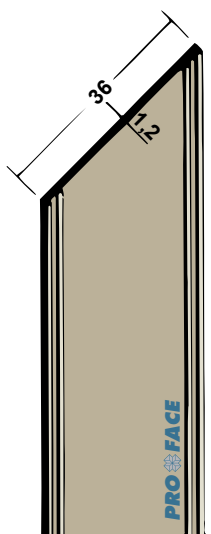

Proface®-YOIN-FLEX  
**FL360-P**

Plaatdikte in mm	-
Materiaal	zacht PVC
Lengte m/rol	25
Hoeveelheid per doos	2x25 m
Leverbaar in:	
<input type="checkbox"/> wit	FL360-PW
<input checked="" type="checkbox"/> zwart	FL360-PBL

Proface®-YOIN-FLEX  
**FL360S-P**

Plaatdikte in mm	-
Materiaal	zacht PVC
Lengte m/rol	50
Hoeveelheid per doos	2x50 m
Leverbaar in:	
<input type="checkbox"/> wit	FL360S-PW
<input checked="" type="checkbox"/> zwart	FL360S-PBL

Proface®-YOIN-FLEX  
**FL360M-P**

Plaatdikte in mm	-
Materiaal	zacht PVC
Lengte m/rol	25
Hoeveelheid per doos	2x25 m
Leverbaar in:	
<input type="checkbox"/> wit	FL360M-PW
<input checked="" type="checkbox"/> zwart	FL360M-PBL



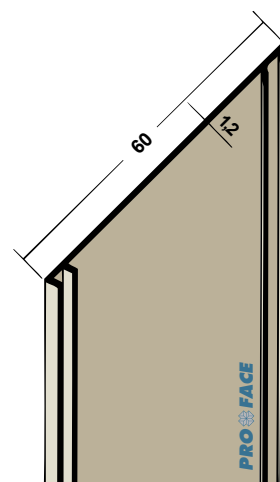
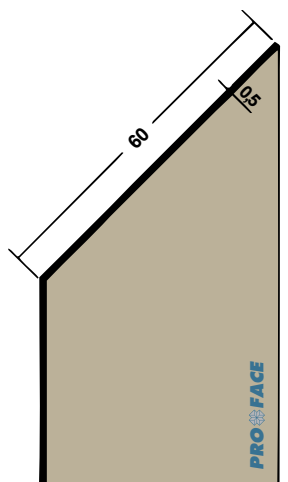
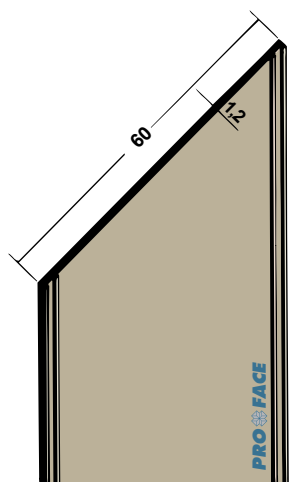

Proface®-YOIN-FLEX  
**FL600-P**

Plaatdikte in mm	-
Materiaal	zacht PVC
Lengte m/rol	25
Hoeveelheid per doos	2x25 m
Leverbaar in:	
<input type="checkbox"/> wit	FL600-PW
<input checked="" type="checkbox"/> zwart	FL600-PBL

Proface®-YOIN-FLEX  
**FL600S-P**

Plaatdikte in mm	-
Materiaal	zacht PVC
Lengte m/rol	50
Hoeveelheid per doos	2x50 m
Leverbaar in:	
<input type="checkbox"/> wit	FL600S-PW
<input checked="" type="checkbox"/> zwart	FL600S-PBL

Proface®-YOIN-FLEX  
**FL600M-P**

Plaatdikte in mm	-
Materiaal	zacht PVC
Lengte m/rol	25
Hoeveelheid per doos	1x25 m
Leverbaar in:	
<input checked="" type="checkbox"/> zwart	FL600M-PBL





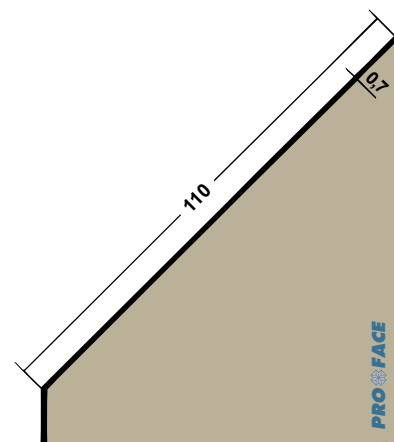
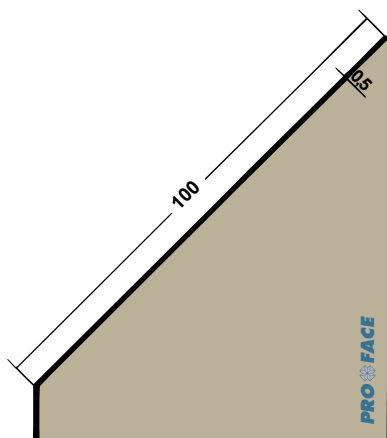
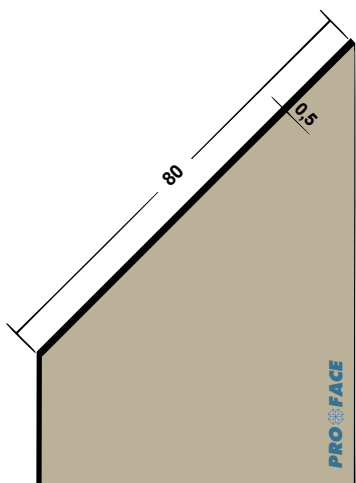

Proface®-YOIN-FLEX  
**FL800S-P**

Plaatdikte in mm	-
Materiaal	zacht PVC
Lengte m/rol	50
Hoeveelheid per doos	1x50 m
Leverbaar in:	
■ zwart	FL800S-PBL

Proface®-YOIN-FLEX  
**FL1000S-P**

Plaatdikte in mm	-
Materiaal	zacht PVC
Lengte m/rol	50
Hoeveelheid per doos	1x50 m
Leverbaar in:	
■ zwart	FL1000S-PBL

Proface®-YOIN-FLEX  
**FL1100S-P**

Plaatdikte in mm	-
Materiaal	zacht PVC
Lengte m/rol	50
Hoeveelheid per doos	1x50 m
Leverbaar in:	
□ wit	FL1100S-PW
■ zwart	FL1100S-PBL

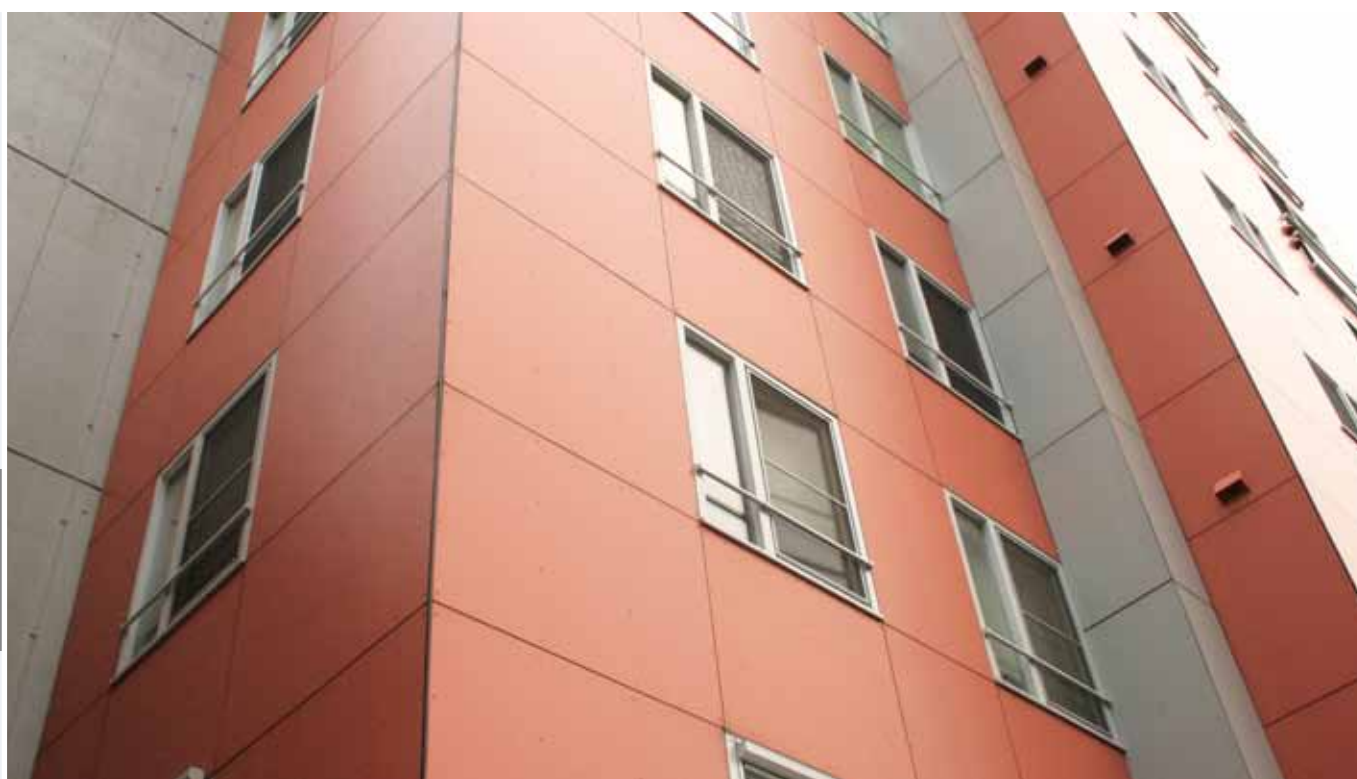

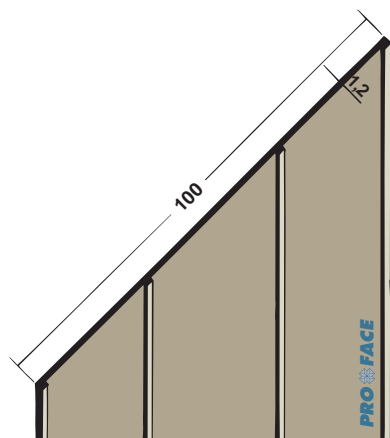

Proface®-YOIN-FLEX  
**FL1000-P**

Plaatdikte in mm	-
Materiaal	zacht PVC
Lengte m/rol	25
Hoeveelheid per doos	1x25 m
Leverbaar in:	
<input type="checkbox"/> wit	FL1000-PW
<input type="checkbox"/> zwart	FL1000-PBL

