

STARTPROFIELEN

Proface®-FINSTART is speciaal ontwikkeld voor de eerste rij gevelbekledingsplaten en potdekselwerksystemen. De montage van de gevelbekleding start met het plaatsen van Proface®-FINSTART gevolgd door de eerste laag gevelplaten/-stroken.

Proface®-FINSTART is verkrijgbaar in de uitvoeringen:

- brute aluminium
- gepoedercoat aluminium
- geanodiseerd aluminium

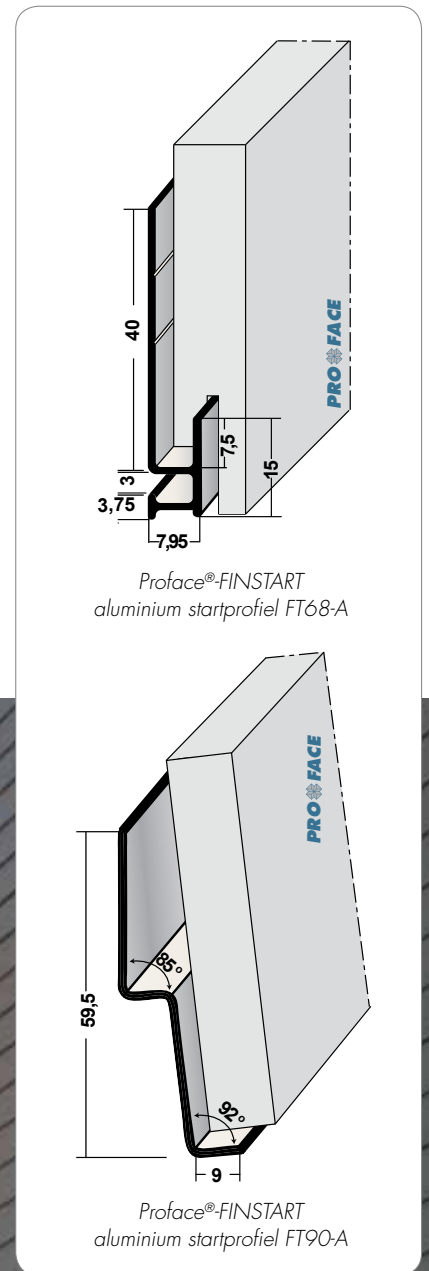

VERWERKING

1. Profielkeuze

Kies een Proface®-FINSTART op basis van toepassing.

2. Achterconstructie

Zorg dat de achterconstructie goed is uitgevoerd. De constructie moet voldoende stabiel en vlak zijn.

3. Profielen afkorten

Afkorten van aluminium moet met een speciale, voor aluminium geschikte zaag.

4. Montage

Bij de montage van Proface®-FINSTART moet er altijd gelet worden op de verwerkingsvoorschriften van de gevelbekledingsleverancier.

Houd bij het plaatsen van de Proface®-FINSTART altijd rekening met de uitzettingscoëfficiënt: $\alpha_{(\text{aluminium})} = 24 \times 10^{-6}/\text{K}$.

Bevestig Proface®-FINSTART op de achterconstructie met een zo min mogelijk aantal schroeven of spijkers met een vlakke kop. Bij voorkeur Proface®-FINSTART fixeren met schroeven en slobgaten aanbrengen in de flens. Dit is meestal mogelijk doordat Proface®-FINSTART wordt opgesloten door de gevelbekleding. Hierdoor krijgt het materiaal de ruimte om uit te zetten.

Gebruik altijd corrosiebestendige bevestigingsmiddelen en laat deze wegvallen in de flens. Schroeven verzonken aanbrengen en andere bevestigingsmiddelen vlak met de flens monteren.

Bij het bevestigen moet Proface®-FINSTART niet te strak vastgezet worden, zodat het profiel niet vervormt.

Alle Proface®-FINSTART gevelprofielen dienen druk- en spanningsvrij te worden gemonteerd.

Proface®-FINSTART gevelprofielen worden vaak toegepast als startprofiel die uit het zicht worden gemonteerd en slechts beperkt blootstaan aan weersinvloeden. In dat geval kunnen de aluminium Proface®-FINSTART gevelprofielen worden toegepast in onbehandelde uitvoering (brute) zoals sommige varianten standaard worden uitgeleverd. Indien deze profielen echter in het zicht worden geplaatst en aan normale weersinvloeden worden blootgesteld, adviseren wij een variant te kiezen die standaard al is voorzien van een corrosiewerende laklaag (aluminium profielen in uitvoering zwart [ABL] of RAL-kleur [ARAL]). Eventueel is het mogelijk in een speciale kleur te poedercoaten of te anodiseren. Neem voor informatie, advies of prijsopgave contact op met één van onze adviseurs: +31 (0)570 50 38 30 of per mail via info@cevesvergeer.nl.

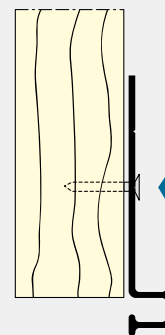
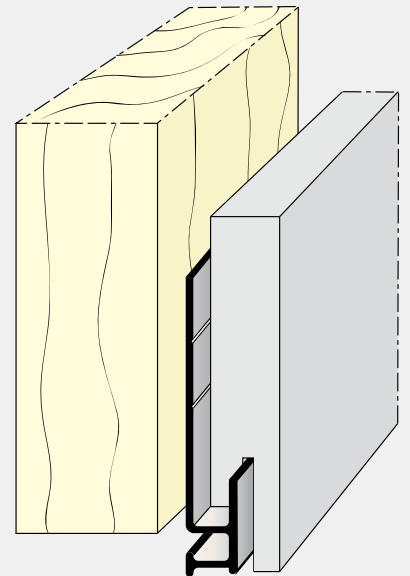

✓ Goed

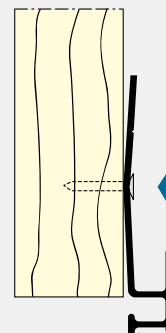



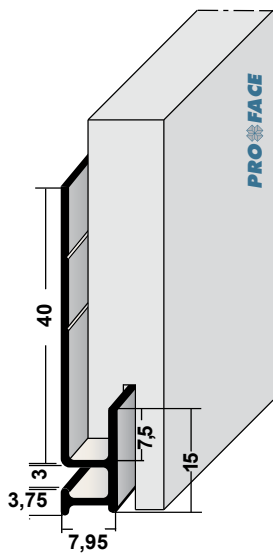



✗ Fout



Proface®-FINSTART
FT68-A

Plaatdikte in mm	-
Materiaal	Aluminium
Lengte in cm	305,5
Hoeveelheid per bundel	10

Leverbaar in:

 brute	FT68-A
 wit	FT68-AW
 zwart	FT68-ABL
 geanodiseerd	FT68-AA
 RAL-kleur	FT68-ARAL
 NCS-kleur	FT68-ANCS

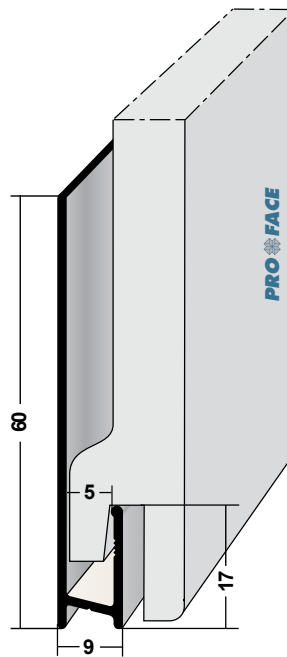

Proface®-FINSTART
FT77-A

Plaatdikte in mm	-
Materiaal	Aluminium
Lengte in cm	550
Hoeveelheid per bundel	10

Leverbaar in:



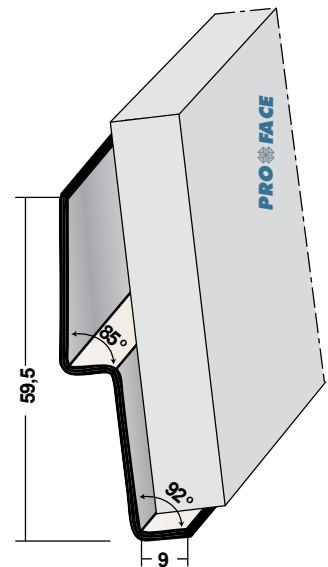

 geanodiseerd	FT77-AA
--	---------



Proface®-FINSTART
FT90-A

Plaatdikte in mm	-
Materiaal	Aluminium
Lengte in cm	300
Hoeveelheid per bundel	10

Leverbaar in:

 brute	FT90-A
 geanodiseerd	FT90-AA
 RAL-kleur	FT90-ARAL
 NCS-kleur	FT90-ANCS



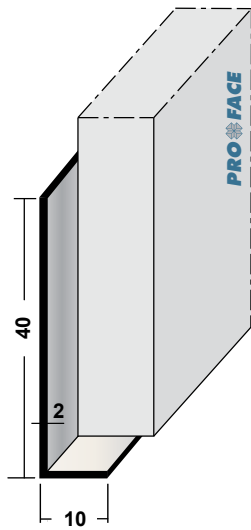

Proface®-FINSTART
FT100-A

Plaatdikte in mm	-
Materiaal	Aluminium
Lengte in cm	300
Hoeveelheid per bundel	10
Leverbaar in:	
<input type="checkbox"/> brute	FT100-A
<input type="checkbox"/> geanodiseerd	FT100-AA
<input type="checkbox"/> RAL-kleur	FT100-ARAL
<input type="checkbox"/> NCS-kleur	FT100-ANCS

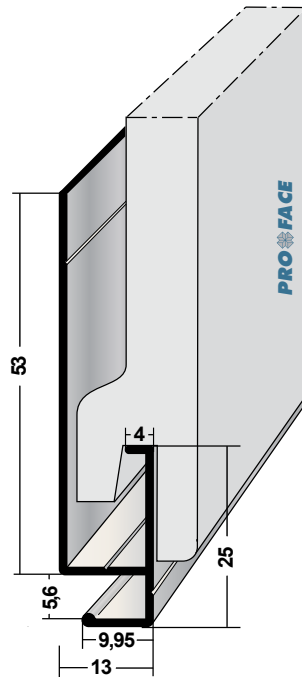

Proface®-FINSTART
FT116-A

Plaatdikte in mm	-
Materiaal	Aluminium
Lengte in cm	550
Hoeveelheid per bundel	10
Leverbaar in:	
<input type="checkbox"/> brute	FT116-A
<input type="checkbox"/> geanodiseerd	FT116-AA
<input type="checkbox"/> RAL-kleur	FT116-ARAL
<input type="checkbox"/> NCS-kleur	FT116-ANCS

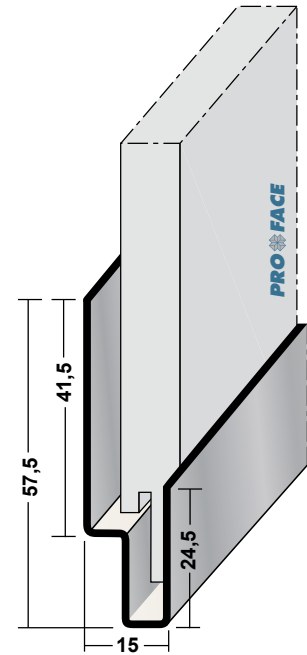

Proface®-FINSTART
FT139-A

Plaatdikte in mm	-
Materiaal	Aluminium
Lengte in cm	300
Hoeveelheid per bundel	10
Leverbaar in:	
<input type="checkbox"/> geanodiseerd	FT139-AA
<input type="checkbox"/> RAL-kleur	FT139-ARAL
<input type="checkbox"/> NCS-kleur	FT139-ANCS

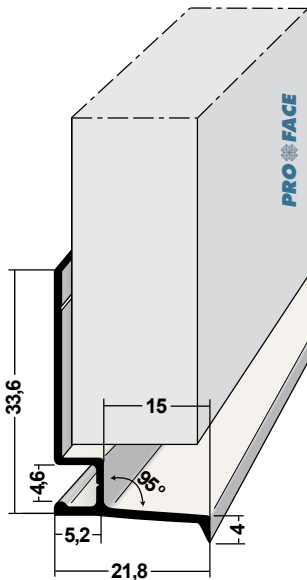

Proface®-FINSTART
FT200-A

Plaatdikte in mm	-
Materiaal	Aluminium
Lengte in cm	300, 550
Hoeveelheid per bundel	10
Leverbaar in:	
<input type="checkbox"/> brute	FT200-A
<input type="checkbox"/> geanodiseerd	FT200-AA
<input type="checkbox"/> RAL-kleur	FT200-ARAL
<input type="checkbox"/> NCS-kleur	FT200-ANCS